

Gama ILYAD 



5
ANOS
GARANTIA

ILYAD Fresnel TW

Projetor equipado com uma óptica Fresnel fixa e um Led bicolor

Para realizar matizes planos grandes e homogêneos, sem pontos quentes

O ILYAD Fresnel TW está equipado de uma fonte de alimentação que permite ajustar a intensidade da luz e a mistura de branco através de dois potenciômetros, Bluetooth ou DALI

Inclinação 200°

Azimute 365°

Fixações: adaptador para trilho 3 fases, gancho, ou roseta de teto. Outras fixações a pedido

Retenção das posições por atrito e bloqueio por parafuso.



**PRODUÇÃO
DESIGN**

Características técnicas

Fonte luminosa	LED
Potência LED	32 W
Ângulo de abertura	42° ou 61°
Temperatura de cor (Step Macadam SDCM3)	2 700 K a 6 300 K
Fluxo Luminoso Led	2 840 lm constante
IRC (Ra)	> 90
Manutenção do fluxo luminoso L70	50 000 Horário de funcionamento
Diminuição da intensidade da luz	Dois potenciômetros / DALI 2 Casambi
Refrigeração	Passivo
Matérias	Corpo : alumínio - aço pintado Óptica Fresnel PMMA
Peso	1,500 kg
Acabamento	Preto ou Branco - RAL sobre pedido



Nova sala da Capela do Louvre - Pavilhão do Relógio
@Spx Lighting

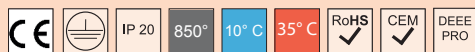

SPX Lighting - Escritórios comerciais : 10 rue des Marronniers 94 240 L'Hay Les Roses - França.

Local de produção (escritório principal) : Zac des Coinchettes - 36 100 Issoudun - França.

Contactos ao +33 01 82 33 02 80 - contact@spx-lighting.com - www.spx-lighting.com

Todos direitos reservados. Nenhuma parte deste documento pode ser reproduzida sem autorização prévia por escrito da SPX Lighting. A informação contida neste documento não é vinculativa para a SPX Lighting. Embora a SPX Lighting tenha tomado todo o cuidado razoável para assegurar a exactidão da informação aqui contida, a SPX Lighting não pode ser responsabilizada por qualquer informação inexacta. A SPX Lighting reserva-se o direito de alterar a informação em qualquer altura sem aviso prévio. A SPX Lighting não aceita qualquer responsabilidade pelas consequências da utilização deste documento. Este documento não implica qualquer transferência de direitos de propriedade intelectual.

Data de publicação Julho 2023

Versão 23A



Gama ILYAD

ILYAD Fresnel TW



Fixação

Adaptador Trilho 3 fases

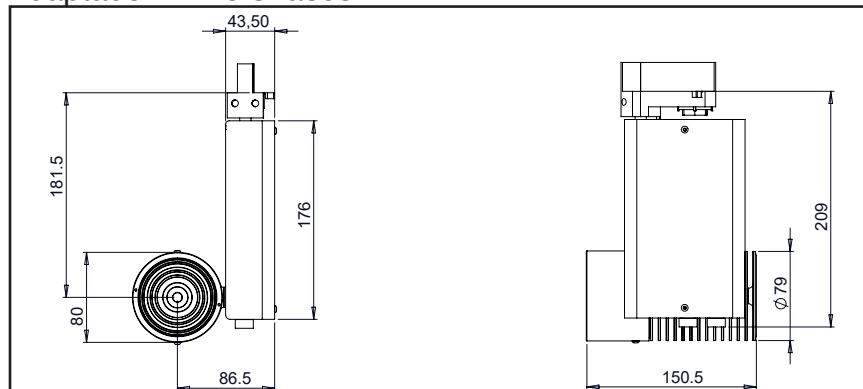

Roseta de teto

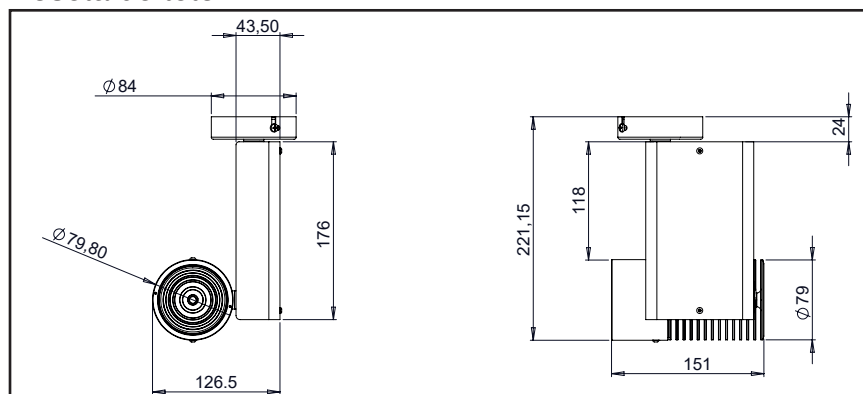

Gancho

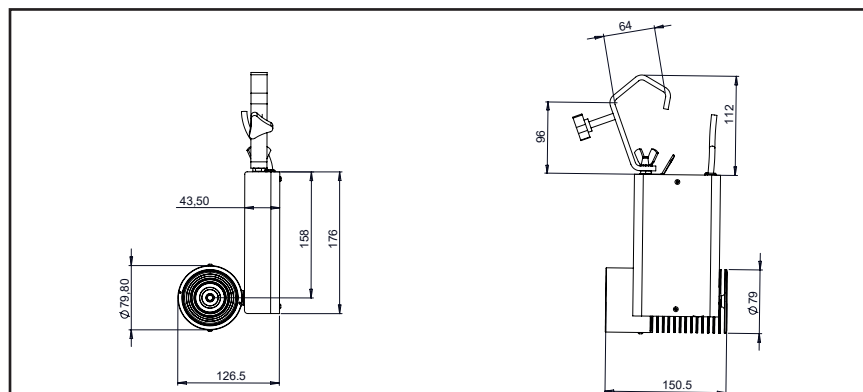

Acessórios

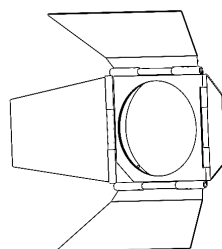

Portas de celeiro suporte de filtro



SPX Lighting - Escritórios comerciais : 10 rue des Marronniers 94 240 L'Hay Les Roses - França.

Local de produção (escritório principal) : Zac des Coinchettes - 36 100 Issoudun - França.

Contactos ao +33 01 82 33 02 80 - contact@spx-lighting.com - www.spx-lighting.com

Todos direitos reservados. Nenhuma parte deste documento pode ser reproduzida sem autorização prévia por escrito da SPX Lighting. A informação contida neste documento não é vinculativa para a SPX Lighting. Embora a SPX Lighting tenha tomado todo o cuidado razoável para assegurar a exactidão da informação aqui contida, a SPX Lighting não pode ser responsabilizada por qualquer informação incorrecta. A SPX Lighting reserva-se o direito de alterar a informação em qualquer altura sem aviso prévio. A SPX Lighting não aceita qualquer responsabilidade pelas consequências da utilização deste documento. Este documento não implica qualquer transferência de direitos de propriedade intelectual.

Data de publicação Julho 2023

Versão 23A



Gama ILYAD

ILYAD Fresnel TW

Colorimétrica



Source: COB TW

Date: 06/09/2022

Manufacturer: SPX LIGHTING

Model: ILYAD F TW 2700K

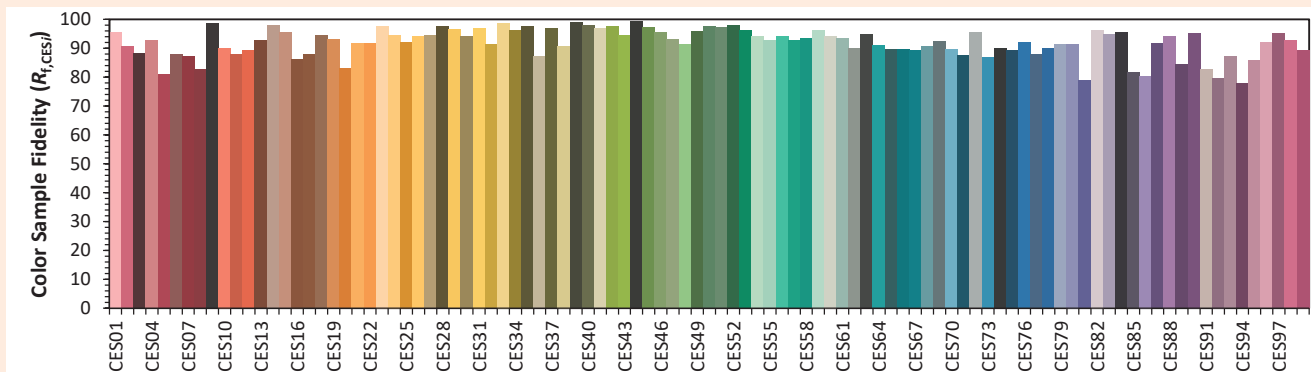
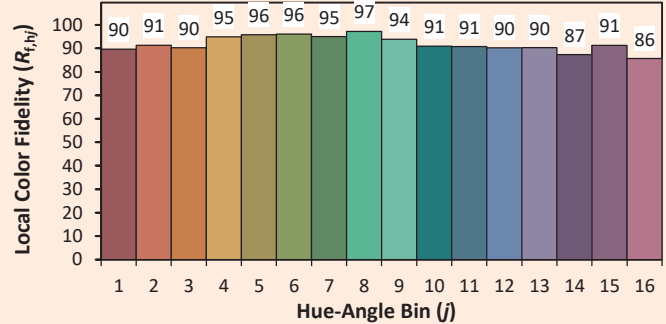
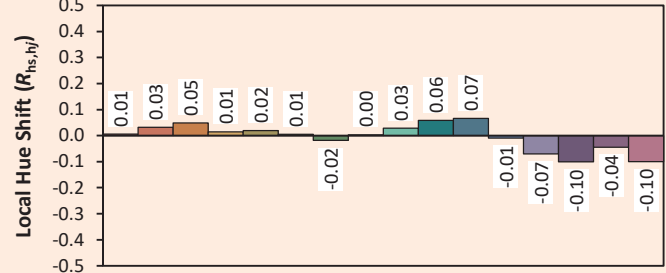
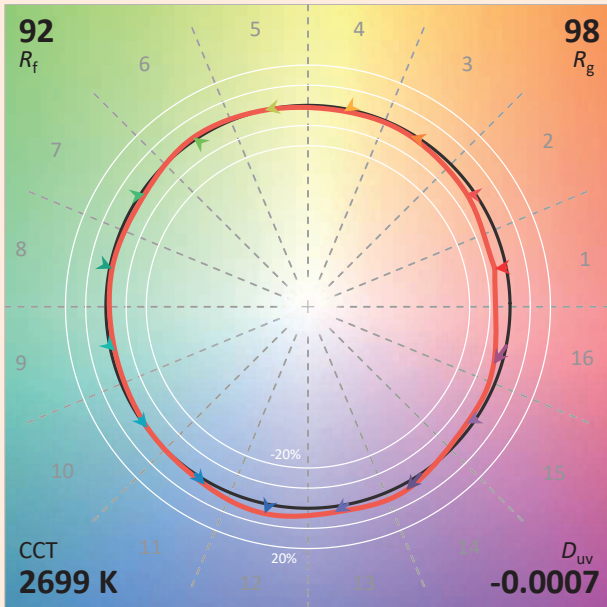
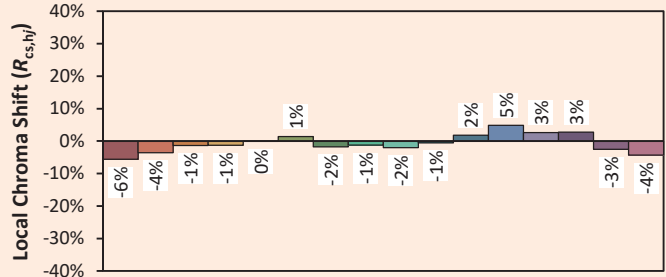
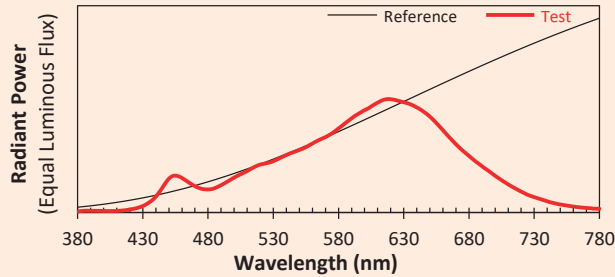

Notes:

Valor indicativo, variando em torno do valor típico

x 0.4586
 y 0.4083
 u' 0.2627
 v' 0.5263

CIE 13.3-1995 (CRI)

R _a	92
R _g	55



SPX Lighting - Escritórios comerciais : 10 rue des Marronniers 94 240 L'Hay Les Roses - França.
 Local de produção (escritório principal) : Zac des Coinchettes - 36 100 Issoudun - França.
 Contactos ao +33 01 82 33 02 80 - contact@spx-lighting.com - www.spx-lighting.com
 Todos direitos reservados. Nenhuma parte deste documento pode ser reproduzida sem autorização prévia por escrito da SPX Lighting. A informação contida neste documento não é vinculativa para a SPX Lighting. Embora a SPX Lighting tenha tomado todo o cuidado razoável para assegurar a exactidão da informação aqui contida, a SPX Lighting não pode ser responsabilizada por qualquer informação inexacta. A SPX Lighting reserva-se o direito de alterar a informação em qualquer altura sem aviso prévio. A SPX Lighting não aceita qualquer responsabilidade pelas consequências da utilização deste documento. Este documento não implica qualquer transferência de direitos de propriedade intelectual.
 Data de publicação Julho 2023
 Versão 23A



ILYAD Fresnel TW

Colorimétrica



Source: COB TW

Date: 06/09/2022

Manufacturer: SPX LIGHTING

Model: ILYAD F TW 4000K

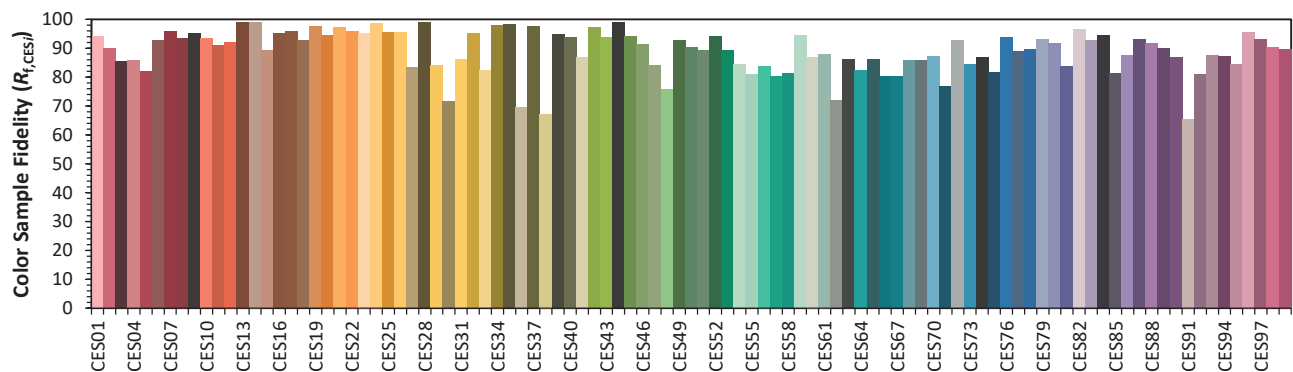
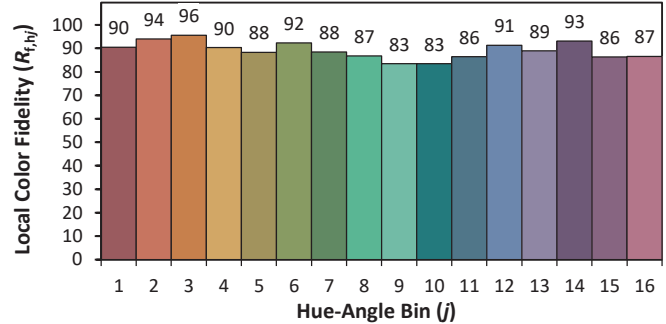
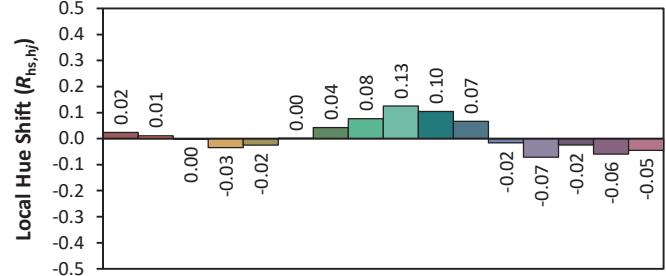
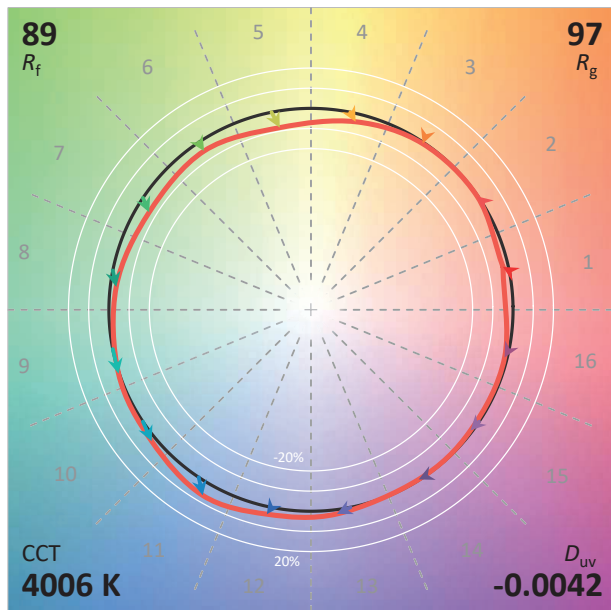
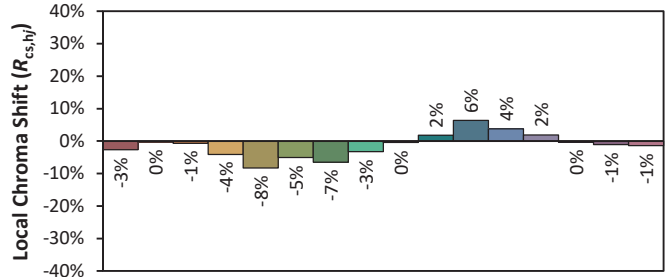
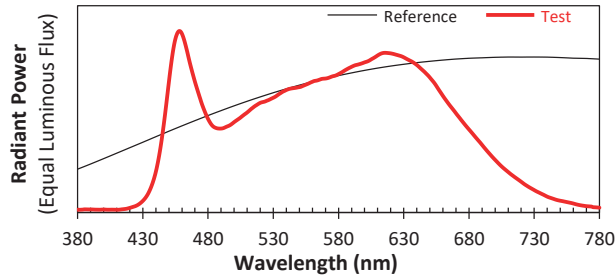

Notes:

Valor indicativo, variando em torno do valor típico

x 0.3773
y 0.3659
u' 0.2274
v' 0.4963

CIE 13.3-1995 (CRI)	
R _a	94
R _g	87



SPX Lighting - Escritórios comerciais : 10 rue des Marronniers 94 240 L'Hay Les Roses - França.
Local de produção (escritório principal) : Zac des Coinchettes - 36 100 Issoudun - França.
Contactos ao +33 01 82 33 02 80 - contact@spx-lighting.com - www.spx-lighting.com
Todos direitos reservados. Nenhuma parte deste documento pode ser reproduzida sem autorização prévia por escrito da SPX Lighting. A informação contida neste documento não é vinculativa para a SPX Lighting. Embora a SPX Lighting tenha tomado todo o cuidado razoável para assegurar a exactidão da informação aqui contida, a SPX Lighting não pode ser responsabilizada por qualquer informação inexacta. A SPX Lighting reserva-se o direito de alterar a informação em qualquer altura sem aviso prévio. A SPX Lighting não aceita qualquer responsabilidade pelas consequências da utilização deste documento. Este documento não implica qualquer transferência de direitos de propriedade intelectual.
Data de publicação Julho 2023
Versão 23A



ILYAD Fresnel TW

Colorimétrica



Source: COB TW

Date: 06/09/2022

Manufacturer: SPX LIGHTING

Model: ILIAD F TW 6300K

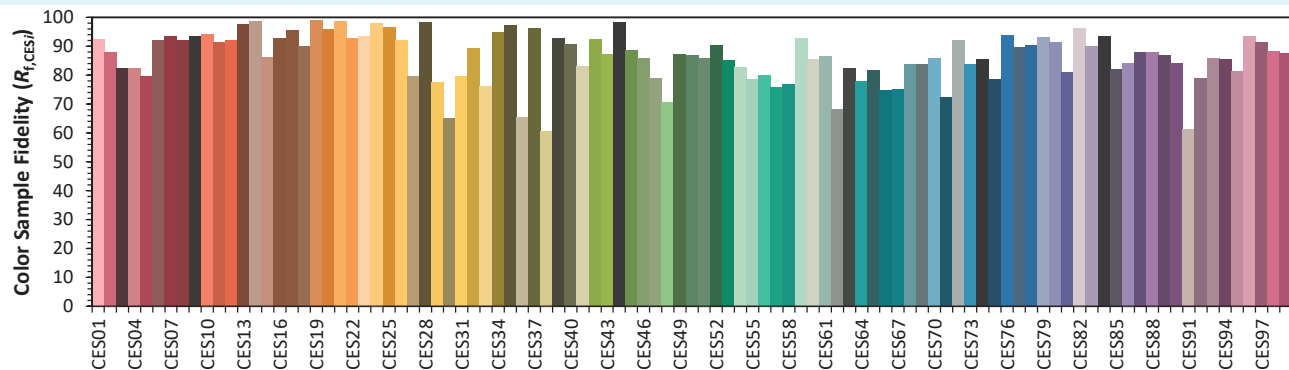
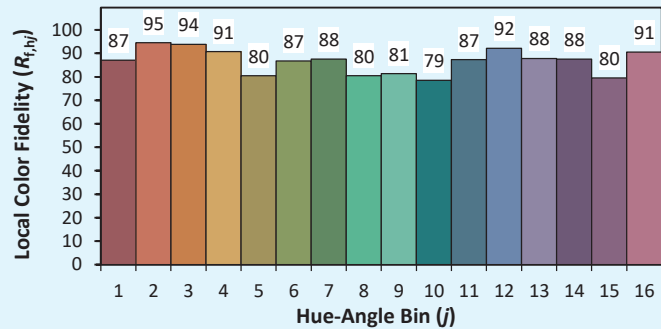
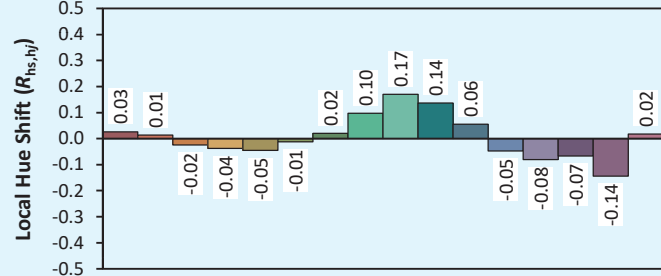
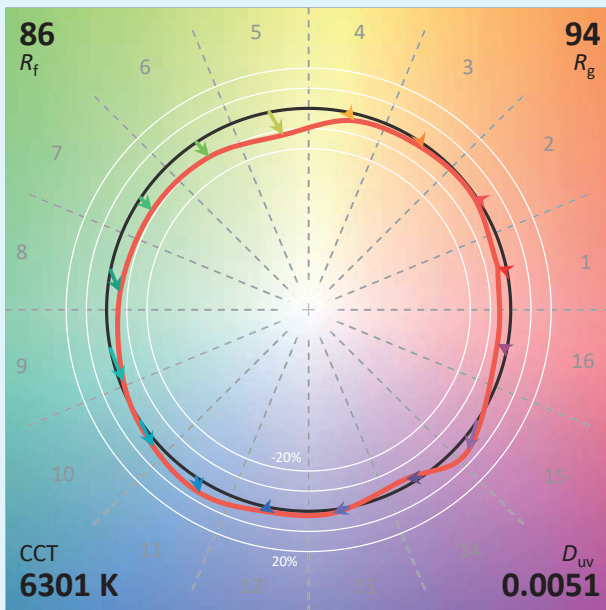
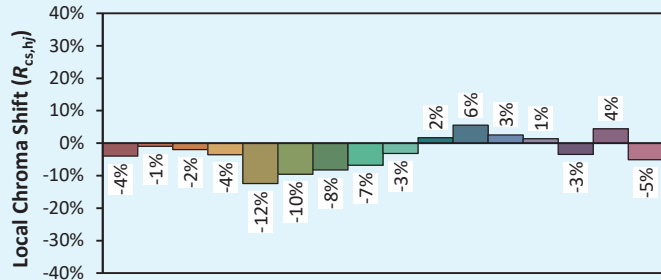
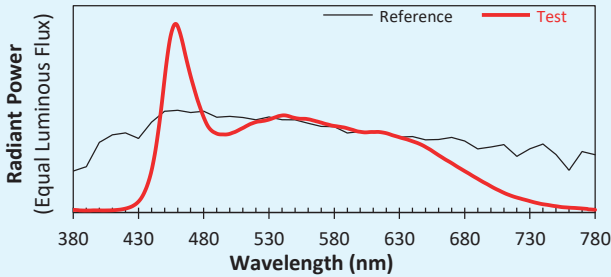

Notes:

Valor indicativo, variando em torno do valor típico

x 0.3158
 y 0.3357
 u' 0.1974
 v' 0.4723

CIE 13.3-1995 (CRI)

R_a 92
 R_g 79



SPX Lighting - Escritórios comerciais : 10 rue des Marronniers 94 240 L'Hay Les Roses - França.
 Local de produção (escritório principal) : Zac des Coinchettes - 36 100 Issoudun - França.
 Contactos ao +33 01 82 33 02 80 - contact@spx-lighting.com - www.spx-lighting.com
 Todos direitos reservados. Nenhuma parte deste documento pode ser reproduzida sem autorização prévia por escrito da SPX Lighting. A informação contida neste documento não é vinculativa para a SPX Lighting. Embora a SPX Lighting tenha tomado todo o cuidado razoável para assegurar a exactidão da informação aqui contida, a SPX Lighting não pode ser responsabilizada por qualquer informação inexacta. A SPX Lighting reserva-se o direito de alterar a informação em qualquer altura sem aviso prévio. A SPX Lighting não aceita qualquer responsabilidade pelas consequências da utilização deste documento. Este documento não implica qualquer transferência de direitos de propriedade intelectual.
 Data de publicação Julho 2023
 Versão 23A



Gama ILYAD

ILYAD Fresnel TW

Fotometria

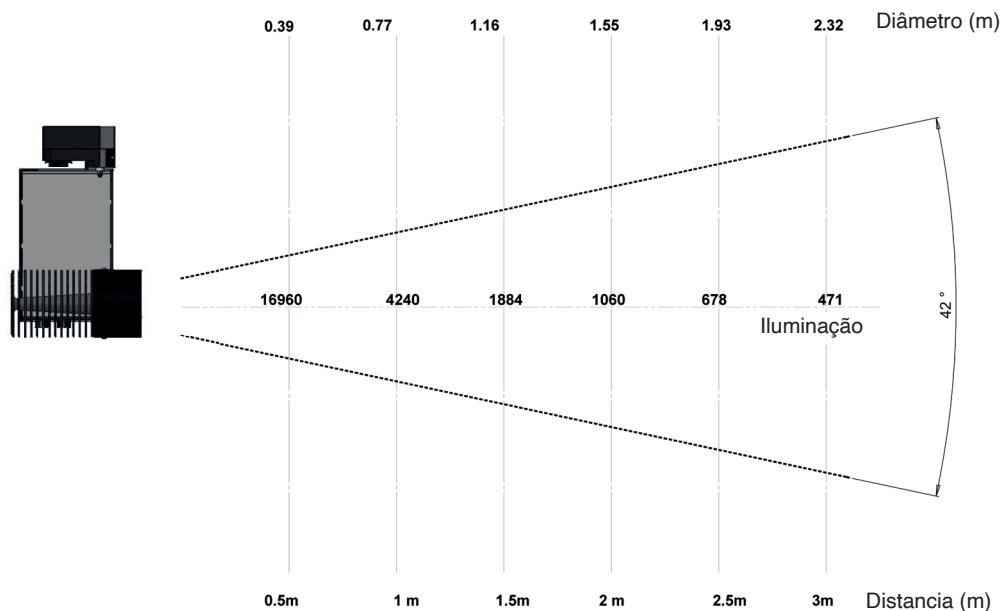

ILYAD F TW 2700K 6300K 42°

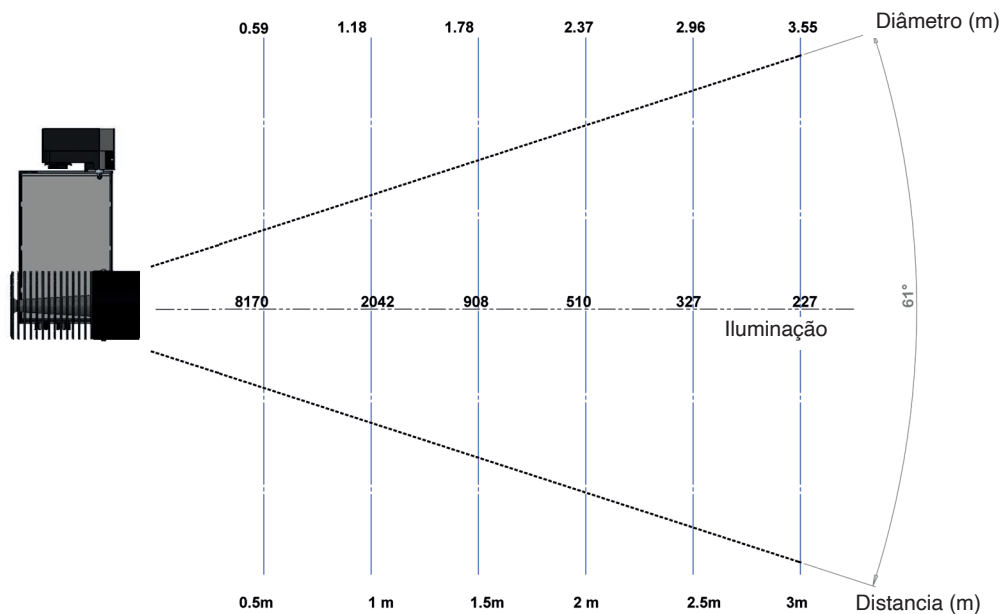

ILYAD F TW 2700K 6300K 61°



SPX Lighting - Escritórios comerciais : 10 rue des Marronniers 94 240 L'Hay Les Roses - França.

Local de produção (escritório principal) : Zac des Coinchettes - 36 100 Issoudun - França.

Contactos ao +33 01 82 33 02 80 - contact@spx-lighting.com - www.spx-lighting.com

Todos direitos reservados. Nenhuma parte deste documento pode ser reproduzida sem autorização prévia por escrito da SPX Lighting. A informação contida neste documento não é vinculativa para a SPX Lighting. Embora a SPX Lighting tenha tomado todo o cuidado razoável para assegurar a exactidão da informação aqui contida, a SPX Lighting não pode ser responsabilizada por qualquer informação inexacta. A SPX Lighting reserva-se o direito de alterar a informação em qualquer altura sem aviso prévio. A SPX Lighting não aceita qualquer responsabilidade pelas consequências da utilização deste documento. Este documento não implica qualquer transferência de direitos de propriedade intelectual.

Data de publicação Julho 2023

Versão 23A



Gama ILYAD

ILYAD Fresnel TW



Referências produtos

Consumo energético	Fixação	Pilotagem	Ângulo	Temperatura de cor	Acabamento Preto	Acabamento Branco
40W	Adaptador Trilho 3 Fases	2 Potenciômetros	42°	2 700K - 6 300K	PRI01752	PRI01764
40W	Adaptador Trilho 3 Fases	2 Potenciômetros	61°	2 700K - 6300K	PRI01753	PRI01765
40W	Adaptador Trilho 3ALL Pulse	DALI	42°	2 700K - 6 300K	PRI01756	PRI01768
40W	Adaptador Trilho 3ALL Pulse	DALI	61°	2 700K - 6300K	PRI01757	PRI01769
40W	Adaptador Trilho 3 Fases	CASAMBI	42°	2 700K - 6 300K	PRI01760	PRI01772
40W	Adaptador Trilho 3 Fases	CASAMBI	61°	2 700K - 6300K	PRI01761	PRI01773
40W	GANCHO	2 Potenciômetros	42°	2 700K - 6 300K	PRI01776	PRI01788
40W	GANCHO	2 Potenciômetros	61°	2 700K - 6300K	PRI01777	PRI01789
40W	GANCHO	DALI	42°	2 700K - 6 300K	PRI01780	PRI01792
40W	GANCHO	DALI	61°	2 700K - 6300K	PRI01781	PRI01793
40W	GANCHO	CASAMBI	42°	2 700K - 6 300K	PRI01784	PRI01796
40W	GANCHO	CASAMBI	61°	2 700K - 6300K	PRI01785	PRI01797
40W	ROSETA DE TETO	2 Potenciômetros	42°	2 700K - 6 300K	PRI01800	PRI01812
40W	ROSETA DE TETO	2 Potenciômetros	61°	2 700K - 6300K	PRI01801	PRI01813
40W	ROSETA DE TETO	DALI	42°	2 700K - 6 300K	PRI01804	PRI01816
40W	ROSETA DE TETO	DALI	61°	2 700K - 6300K	PRI01805	PRI01817
40W	ROSETA DE TETO	CASAMBI	42°	2 700K - 6 300K	PRI01808	PRI01820
40W	ROSETA DE TETO	CASAMBI	61°	2 700K - 6300K	PRI01809	PRI01821

Referências acessórios

Portas de ceileiro redutor de fluxo filtro preto	ACC00404
Portas de ceileiro redutor de fluxo filtro branco	ACC00405



SPX Lighting - Escritórios comerciais : 10 rue des Marronniers 94 240 L'Hay Les Roses - França.

Local de produção (escritório principal) : Zac des Coinchettes - 36 100 Issoudun - França.

Contactos ao +33 01 82 33 02 80 - contact@spx-lighting.com - www.spx-lighting.com

Todos direitos reservados. Nenhuma parte deste documento pode ser reproduzida sem autorização prévia por escrito da SPX Lighting. A informação contida neste documento não é vinculativa para a SPX Lighting. Embora a SPX Lighting tenha tomado todo o cuidado razoável para assegurar a exactidão da informação aqui contida, a SPX Lighting não pode ser responsabilizada por qualquer informação inexacta. A SPX Lighting reserva-se o direito de alterar a informação em qualquer altura sem aviso prévio. A SPX Lighting não aceita qualquer responsabilidade pelas consequências da utilização deste documento. Este documento não implica qualquer transferência de direitos de propriedade intelectual.

Data de publicação Julho 2023

Versão 23A

