

LEXYS Range



5
YEARS
WARRANTY

LEXYS U-BRACKET

Mit 3M. Kable geliefert
Innenraum-Strahler mit einer Hochleistungs-LED
ausgestattet.
Schwenkbarkeit 320°
Azimut 350°. (365° als Option)
Filterhalter und Blendschutzklappen als Option zur
Verfügung
Dimmbar über Dimmer, Casambi, Dali und Phase
Befestigung: Adapter und Deckenanschlussdose
Die Wahl der Remote-Stromversorgung hängt vom
jeweiligen Projekt ab



MANUFACTURING
DESIGN

Technical specifications

Lichtquelle	LED
LED-Leistung	13 W
Alimentation	Konstantstrom 350mA
Ausstrahlungswinkel	14° oder 25° oder 31°
Farbtemperatur (Step Macadam SDCM2)	3 000 K - 4 000 K
LED-Lichtstrom	1 190 lm - 1 290 lm
CRI	98 98
R9	> 90
Lebensdauer	110 000 Stdn. (L80B10)
Steuerung	According to selected power supply: Potentiometer / Phase cut / DALI 2 Casambi / DMX
Kühlungssystem	Passiv
Material	Gehäuse : Aluminium-aus lackiertem Stahl
Gewicht	0,700kg
Farbe	Black or White - Other Ral colors upon request



Saint Aignan Cloister - Orléans France
@SPX Lighting

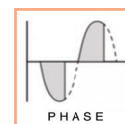
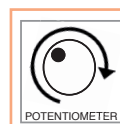

SPX Lighting - Produktionsstandort (Hauptsitz) : Zac des Coinchettes 36 100 ISSOUDUN - Frankreich - Tel : 02.54.03.02.86
Büros : 10 rue des Marronniers 94 240 l'Hay Les Roses - Frankreich - Kontakt : +33 01 82 33 02 80 - contact@spx-lighting.com
www.spx-lighting.com

Alle Rechte vorbehalten. Jede Vervielfältigung, auch auszugsweise, ist ohne vorherige schriftliche Genehmigung von SPX Lighting untersagt. Die in diesem Dokument enthaltenen Informationen sind nicht vertraglich bindend für SPX Lighting. Trotz der Sorgfalt, die SPX Lighting verwendet hat, um die Richtigkeit und Genauigkeit der Informationen zu gewährleisten, kann SPX Lighting nicht im Falle ungenauer Informationen haftbar gemacht werden. SPX Lighting behält sich das Recht vor, die Informationen jederzeit ohne vorherige Ankündigung zu ändern. SPX Lighting übernimmt keine Verantwortung für die Folgen der Verwendung dieses Dokuments. Dies bedeutet keine Übertragung von Rechten an geistigem Eigentum.

Veröffentlichungsdatum : FEBRUAR 2023.

FEBRUAR 23A



LEXYS Range

LEXYS U-BRACKET



Dimensions

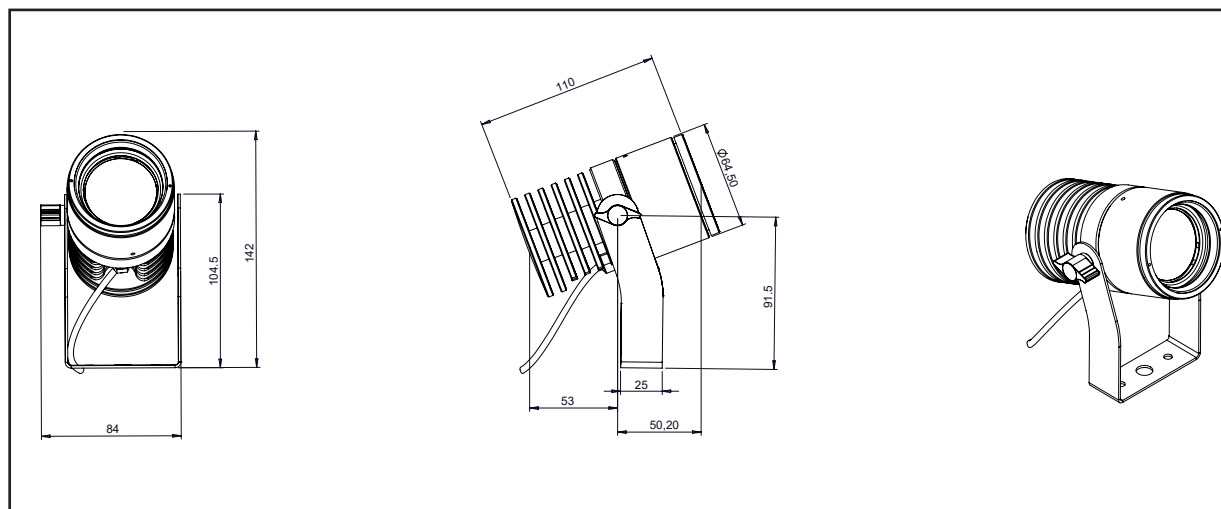

Accessories

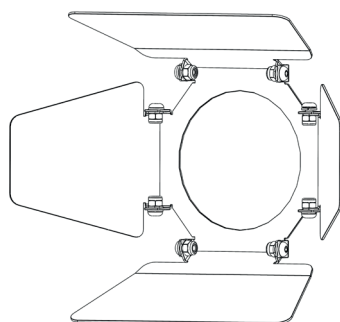

Blendschutzklappen

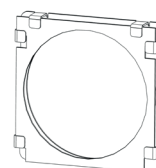

Filterhalter



SPX Lighting - Produktionsstandort (Hauptsitz) : Zac des Coinchettes 36 100 ISSOUDUN - Frankreich - Tel : 02.54.03.02.86
Büros : 10 rue des Marronniers 94 240 l'Hay Les Roses - Frankreich - Kontakt : +33 01 82 33 02 80 - contact@spx-lighting.com

www.spx-lighting.com

Alle Rechte vorbehalten. Jede Vervielfältigung, auch auszugsweise, ist ohne vorherige schriftliche Genehmigung von SPX Lighting untersagt. Die in diesem Dokument enthaltenen Informationen sind nicht vertraglich bindend für SPX Lighting. Trotz der Sorgfalt, die SPX Lighting verwendet hat, um die Richtigkeit und Genauigkeit der Informationen zu gewährleisten, kann SPX Lighting nicht im Falle ungenauer Informationen haftbar gemacht werden. SPX Lighting behält sich das Recht vor, die Informationen jederzeit ohne vorherige Ankündigung zu ändern. SPX Lighting übernimmt keine Verantwortung für die Folgen der Verwendung dieses Dokuments. Dies bedeutet keine Übertragung von Rechten an geistigem Eigentum.

Veröffentlichungsdatum : FEBRUAR 2023.

FEBRUAR 23A



LEXYS U-BRACKET

Colorimetry Data



Source: COB 3000K

Date: 22/07/2022

Manufacturer: SPX LIGHTING

Model: LEXYS 3000K

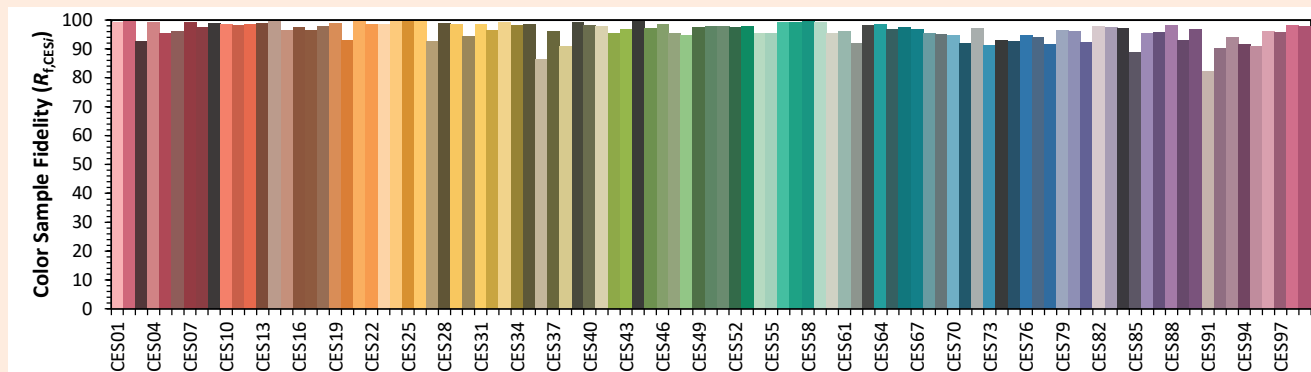
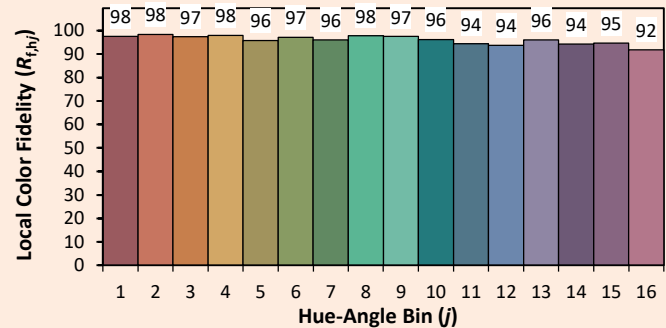
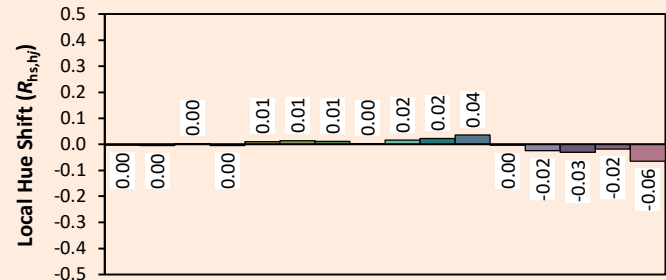
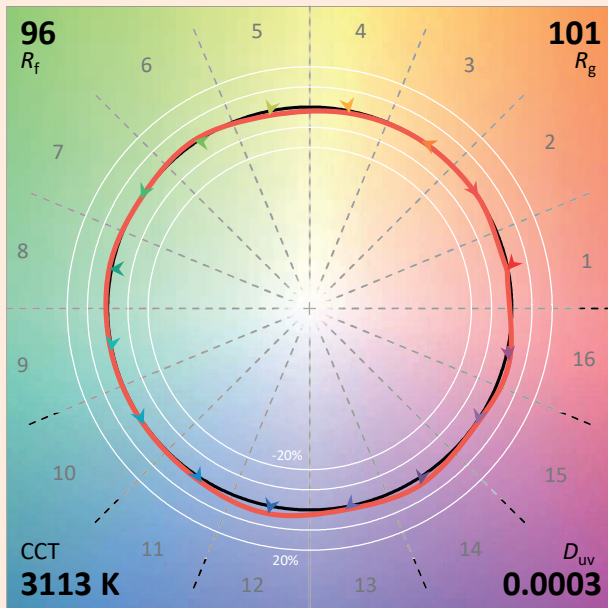
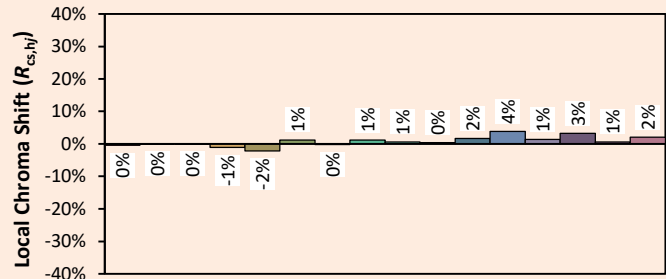
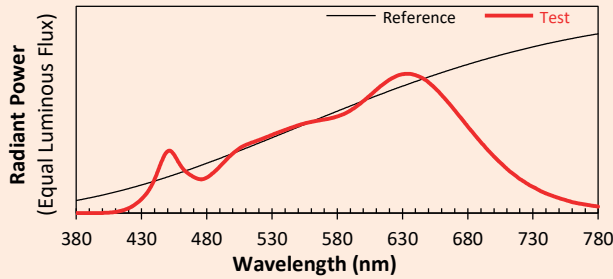

Notes:

Indicative values varying around the typical value.

x 0.4296
y 0.4022
u' 0.2466
v' 0.5196

CIE 13.3-1995
(CRI)

R_a 98
R_g 96



SPX Lighting - Produktionsstandort (Hauptsitz) : Zac des Coinchettes 36 100 ISSOUDUN - Frankreich - Tel : 02.54.03.02.86
Büros : 10 rue des Marronniers 94 240 l'Hay Les Roses - Frankreich - Kontakt : +33 01 82 33 02 80 - contact@spx-lighting.com

www.spx-lighting.com

Alle Rechte vorbehalten. Jede Vervielfältigung, auch auszugsweise, ist ohne vorherige schriftliche Genehmigung von SPX Lighting untersagt. Die in diesem Dokument enthaltenen Informationen sind nicht vertraglich bindend für SPX Lighting. Trotz der Sorgfalt, die SPX Lighting verwendet hat, um die Richtigkeit und Genauigkeit der Informationen zu gewährleisten, kann SPX Lighting nicht im Falle ungenauer Informationen haftbar gemacht werden. SPX Lighting behält sich das Recht vor, die Informationen jederzeit ohne vorherige Ankündigung zu ändern. SPX Lighting übernimmt keine Verantwortung für die Folgen der Verwendung dieses Dokuments. Dies bedeutet keine Übertragung von Rechten an geistigem Eigentum.

Veröffentlichungsdatum : FEBRUAR 2023.

FEBRUAR 23A



LEXYS U-BRACKET

Colorimetry Data



Source: COB 4000K

Manufacturer: SPX LIGHTING

Date: 22/07/2022

Model: LEXYS 4000K

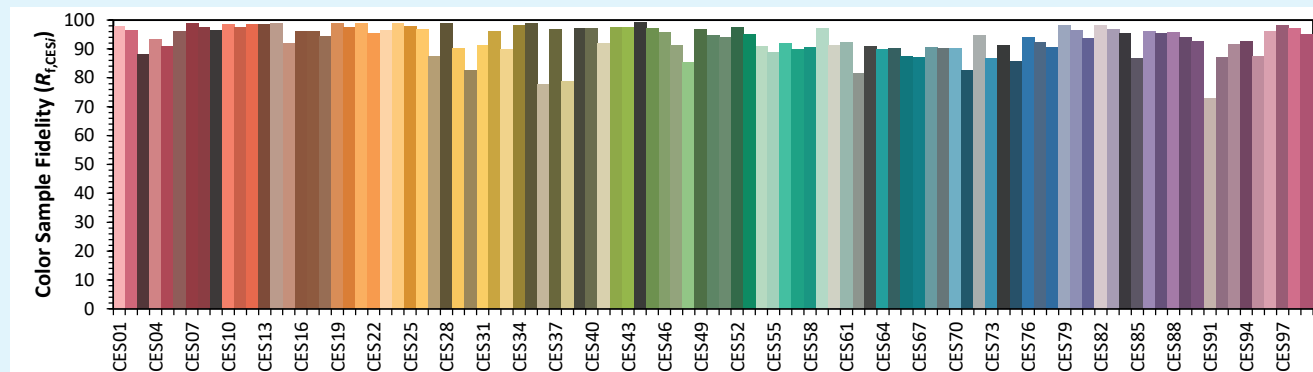
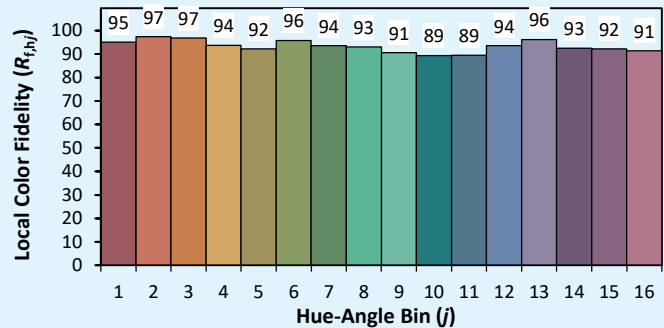
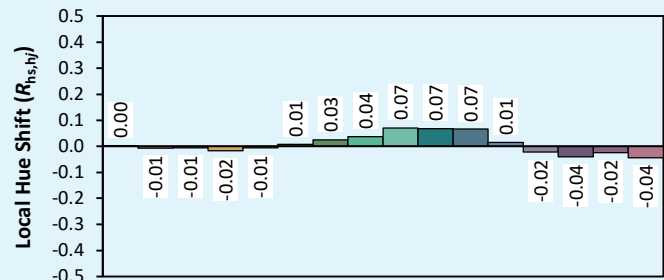
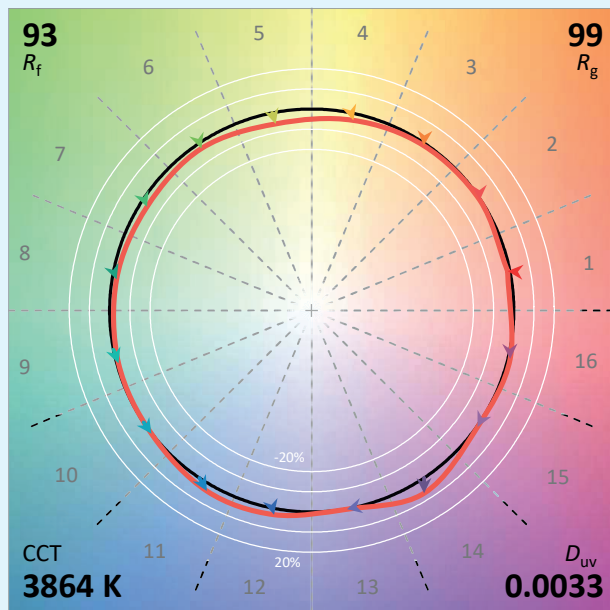
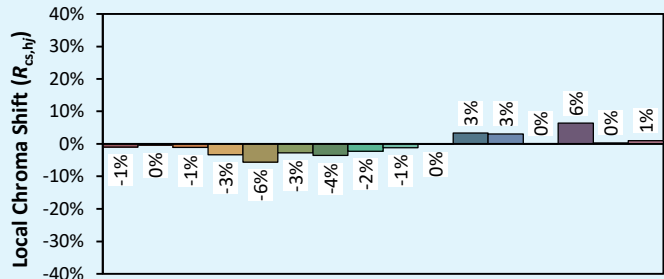
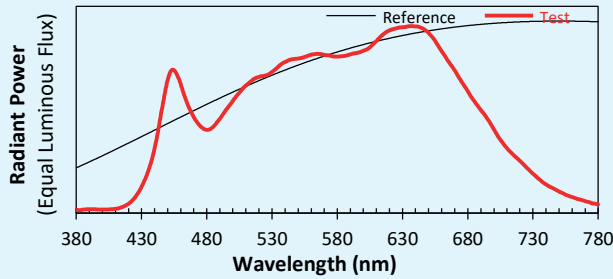

Notes:

Indicative values varying around the typical value.

x **0.3893**
 y **0.3893**
 u' **0.2259**
 v' **0.5083**

CIE 13.3-1995
(CRI)

R_a 97
 R_g 94



SPX Lighting - Produktionsstandort (Hauptsitz) : Zac des Coinchettes 36 100 ISSOUDUN - Frankreich - Tel : 02.54.03.02.86
 Büros : 10 rue des Marronniers 94 240 l'Hay Les Roses - Frankreich - Kontakt : +33 01 82 33 02 80 - contact@spx-lighting.com
www.spx-lighting.com

Alle Rechte vorbehalten. Jede Vervielfältigung, auch auszugsweise, ist ohne vorherige schriftliche Genehmigung von SPX Lighting untersagt. Die in diesem Dokument enthaltenen Informationen sind nicht vertraglich bindend für SPX Lighting. Trotz der Sorgfalt, die SPX Lighting verwendet hat, um die Richtigkeit und Genauigkeit der Informationen zu gewährleisten, kann SPX Lighting nicht im Falle ungenauer Informationen haftbar gemacht werden. SPX Lighting behält sich das Recht vor, die Informationen jederzeit ohne vorherige Ankündigung zu ändern. SPX Lighting übernimmt keine Verantwortung für die Folgen der Verwendung dieses Dokuments. Dies bedeutet keine Übertragung von Rechten an geistigem Eigentum.
 Veröffentlichungsdatum : FEBRUAR 2023.

FEBRUAR 23A



LEXYS Range

LEXYS U-BRACKET

Photometry Data

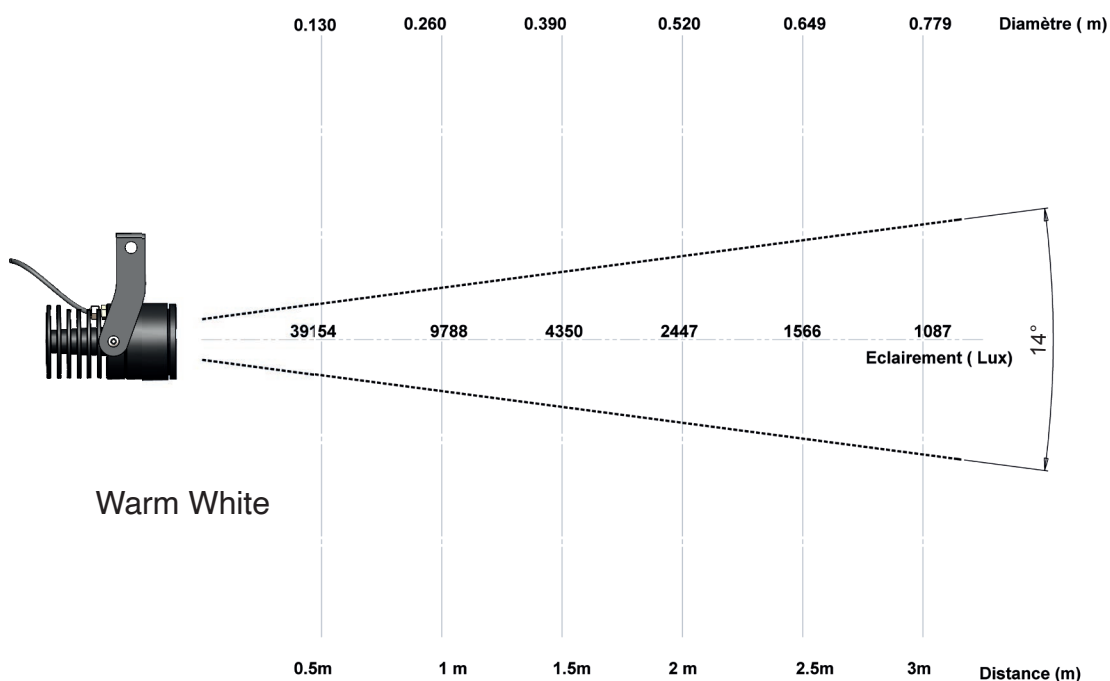

Lexys U-BRACKET 3000K 14°

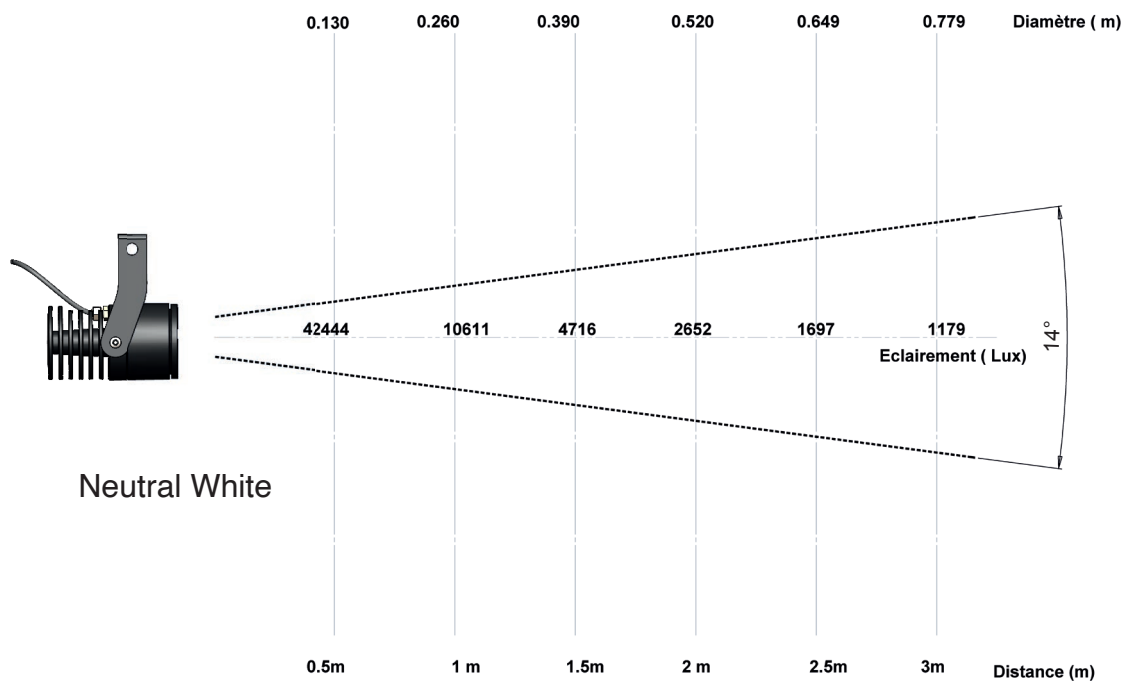

Lexys U-BRACKET 4000K 14°



SPX Lighting - Produktionsstandort (Hauptsitz) : Zac des Coinchettes 36 100 ISSOUDUN - Frankreich - Tel : 02.54.03.02.86
Büros : 10 rue des Marronniers 94 240 l'Hay Les Roses - Frankreich - Kontakt : +33 01 82 33 02 80 - contact@spx-lighting.com

www.spx-lighting.com

Alle Rechte vorbehalten. Jede Vervielfältigung, auch auszugsweise, ist ohne vorherige schriftliche Genehmigung von SPX Lighting untersagt. Die in diesem Dokument enthaltenen Informationen sind nicht vertraglich bindend für SPX Lighting. Trotz der Sorgfalt, die SPX Lighting verwendet hat, um die Richtigkeit und Genauigkeit der Informationen zu gewährleisten, kann SPX Lighting nicht im Falle ungenauer Informationen haftbar gemacht werden. SPX Lighting behält sich das Recht vor, die Informationen jederzeit ohne vorherige Ankündigung zu ändern. SPX Lighting übernimmt keine Verantwortung für die Folgen der Verwendung dieses Dokuments. Dies bedeutet keine Übertragung von Rechten an geistigem Eigentum.

Veröffentlichungsdatum : FEBRUAR 2023.

FEBRUAR 23A



LEXYS Range

LEXYS U-BRACKET

Photometry Data

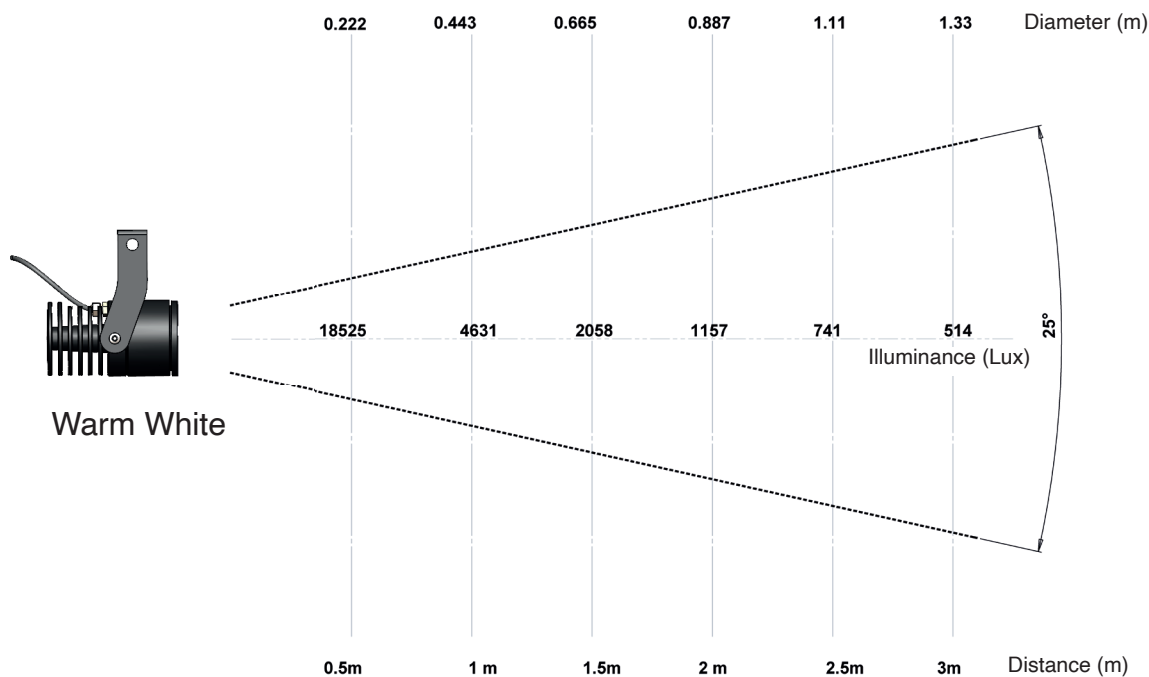

Lexys U-BRACKET 3000K 25°

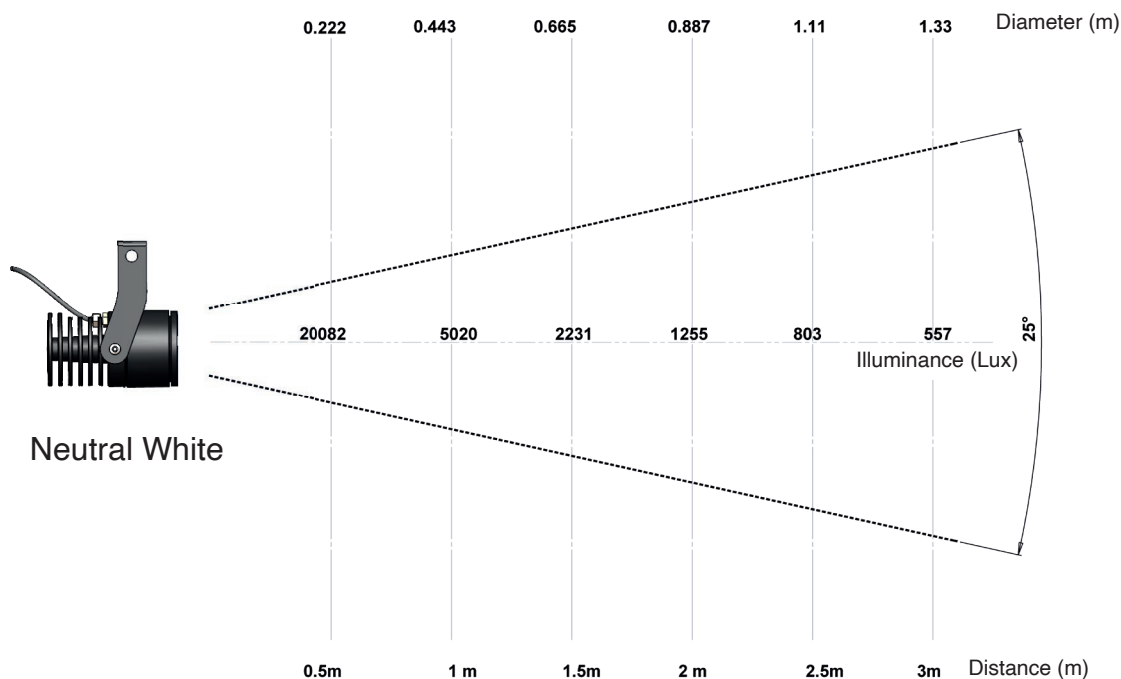

Lexys U-BRACKET 4000K 25°



SPX Lighting - Produktionsstandort (Hauptsitz) : Zac des Coinchettes 36 100 ISSOUDUN - Frankreich - Tel : 02.54.03.02.86
Büros : 10 rue des Marronniers 94 240 l'Hay Les Roses - Frankreich - Kontakt : +33 01 82 33 02 80 - contact@spx-lighting.com

www.spx-lighting.com

Alle Rechte vorbehalten. Jede Vervielfältigung, auch auszugsweise, ist ohne vorherige schriftliche Genehmigung von SPX Lighting untersagt. Die in diesem Dokument enthaltenen Informationen sind nicht vertraglich bindend für SPX Lighting. Trotz der Sorgfalt, die SPX Lighting verwendet hat, um die Richtigkeit und Genauigkeit der Informationen zu gewährleisten, kann SPX Lighting nicht im Falle ungenauer Informationen haftbar gemacht werden. SPX Lighting behält sich das Recht vor, die Informationen jederzeit ohne vorherige Ankündigung zu ändern. SPX Lighting übernimmt keine Verantwortung für die Folgen der Verwendung dieses Dokuments. Dies bedeutet keine Übertragung von Rechten an geistigem Eigentum.

Veröffentlichungsdatum : FEBRUAR 2023.

FEBRUAR 23A



LEXYS Range

LEXYS U-BRACKET

Photometry Data

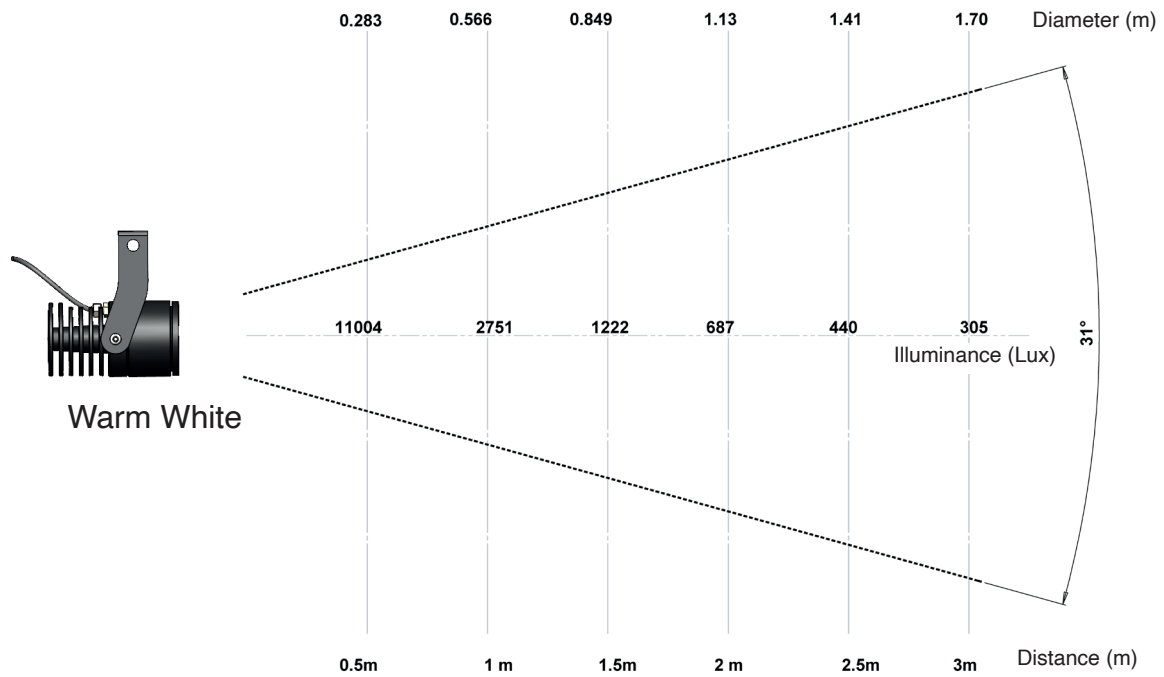

Lexys U-BRACKET 3000K 31°

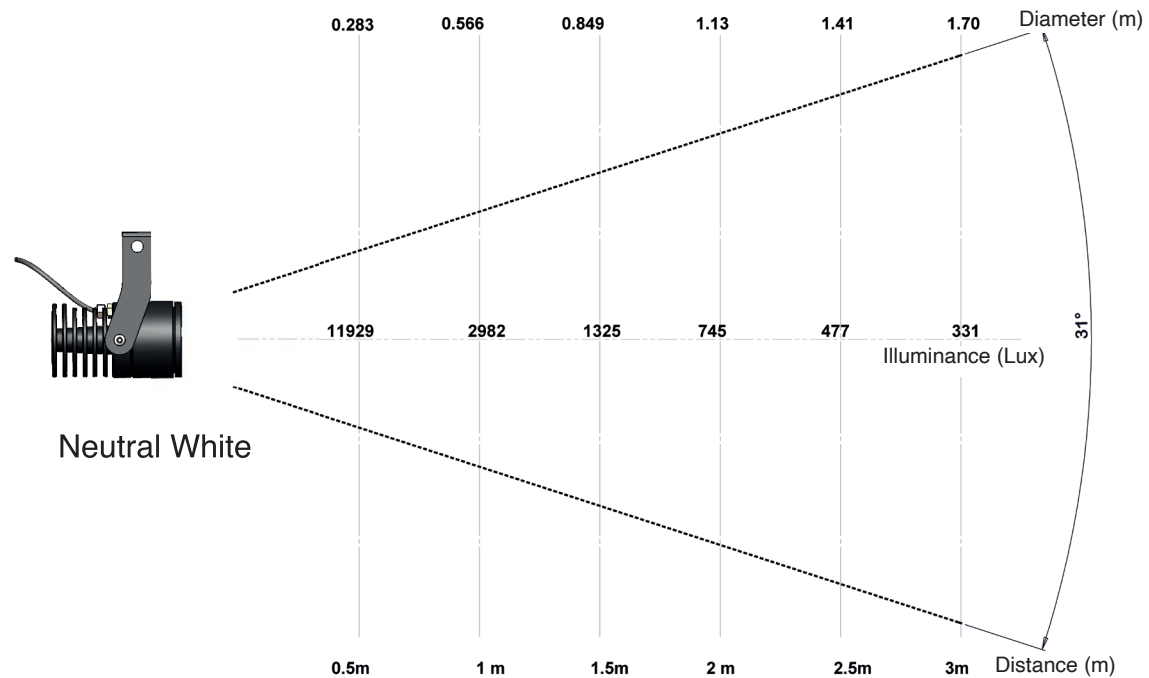

Lexys U-BRACKET 4000K 31°



SPX Lighting - Produktionsstandort (Hauptsitz) : Zac des Coinchettes 36 100 ISSOUDUN - Frankreich - Tel : 02.54.03.02.86
Büros : 10 rue des Marronniers 94 240 l'Hay Les Roses - Frankreich - Kontakt : +33 01 82 33 02 80 - contact@spx-lighting.com

www.spx-lighting.com

Alle Rechte vorbehalten. Jede Vervielfältigung, auch auszugsweise, ist ohne vorherige schriftliche Genehmigung von SPX Lighting untersagt. Die in diesem Dokument enthaltenen Informationen sind nicht vertraglich bindend für SPX Lighting. Trotz der Sorgfalt, die SPX Lighting verwendet hat, um die Richtigkeit und Genauigkeit der Informationen zu gewährleisten, kann SPX Lighting nicht im Falle ungenauer Informationen haftbar gemacht werden. SPX Lighting behält sich das Recht vor, die Informationen jederzeit ohne vorherige Ankündigung zu ändern. SPX Lighting übernimmt keine Verantwortung für die Folgen der Verwendung dieses Dokuments. Dies bedeutet keine Übertragung von Rechten an geistigem Eigentum.

Veröffentlichungsdatum : FEBRUAR 2023.

FEBRUAR 23A



LEXYS Range

LEXYS U-BRACKET



Items References

Power Consumption	Mounting Versions	Power Supply	Control	Beam Angle	Color Temperature	Black Finish	White Finish
13W	U BRACKET	Remote	According to the chosen power supply	14°	Warm White	PRI01086	PRI01087
13W	U BRACKET	Remote	According to the chosen power supply	14°	Neutral White	PRI01088	PRI01089
13W	U BRACKET	Remote	According to the chosen power supply	25°	Warm White	PRI01090	PRI01091
13W	U BRACKET	Remote	According to the chosen power supply	25°	Neutral White	PRI01092	PRI01093
13W	U BRACKET	Remote	According to the chosen power supply	31°	Warm White	PRI01094	PRI01095
13W	U BRACKET	Remote	According to the chosen power supply	31°	Neutral White	PRI01096	PRI01097

Accessories References

Black barn doors (RAL 9005)	ACC00359
White barn doors (RAL 9010)	ACC00360
Black filter holder (RAL 9005)	ACC00369
White filter holder (RAL 9010)	ACC00370



SPX Lighting Factory - Issoudun - France



SPX Lighting - Produktionsstandort (Hauptsitz) : Zac des Coinchettes 36 100 ISSOUDUN - Frankreich - Tel : 02.54.03.02.86
Büros : 10 rue des Marronniers 94 240 l'Hay Les Roses - Frankreich - Kontakt : +33 01 82 33 02 80 - contact@spx-lighting.com

www.spx-lighting.com

Alle Rechte vorbehalten. Jede Vervielfältigung, auch auszugsweise, ist ohne vorherige schriftliche Genehmigung von SPX Lighting untersagt. Die in diesem Dokument enthaltenen Informationen sind nicht vertraglich bindend für SPX Lighting. Trotz der Sorgfalt, die SPX Lighting verwendet hat, um die Richtigkeit und Genauigkeit der Informationen zu gewährleisten, kann SPX Lighting nicht im Falle ungenauer Informationen haftbar gemacht werden. SPX Lighting behält sich das Recht vor, die Informationen jederzeit ohne vorherige Ankündigung zu ändern. SPX Lighting übernimmt keine Verantwortung für die Folgen der Verwendung dieses Dokuments. Dies bedeutet keine Übertragung von Rechten an geistigem Eigentum.

Veröffentlichungsdatum : FEBRUAR 2023.

FEBRUAR 23A

