

Gamme MICROCAD

MICROCAD



Micro cadreur d'intérieur.
Equipé d'un adaptateur pour rail 1 allumage 12 V.
Découpe par 4 couteaux.
Inclinaison : 100°.
Azimut : 350°.
Nez tournant (360°)

3

ANS

GARANTIE



CONCEPTION
FABRICATION

Caractéristiques techniques

Source lumineuse	LED
Puissance Led	8 W
Angle d'ouverture cadreur	10° à 20° - 25° à 35° - 35° à 50°
Température de couleur (Step Macadam SDCM2)	3 000 K - 4 000 K
Flux Lumineux Led	630 lm - 692 lm
IRC (Ra)	98 98
R9	> 90
Maintien flux lumineux L80B10	60 000 heures de fonctionnement
Gradation/pilotage	Potentiomètre sur spot
Refroidissement	Passif
Matériaux	Corps : alu - acier peint
Poids	0,550 kg (version 10°/20°)
Finition	Anodisation noire Peinture Blanche RAL 9010 et RAL sur demande



Galerie DIOR - Paris - Concepteur Lumière ACL - @Alexis Coussement

Sur Spot

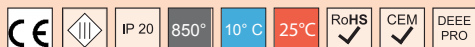

SPX Lighting Site de production (Siège Social) Zac des Coinchettes 36 100 ISSOUDUN - France - Tél : 02 54 03 02 86
Bureaux commerciaux 10 rue des Marronniers 94 240 L'Hay Les Roses - France
Contacts au +33 01 82 33 02 80 - contact@spx-lighting.com - www.spx-lighting.com

Tous droits réservés. Toute reproduction, même partielle est interdite, sans autorisation préalable écrite de SPX Lighting. Les informations contenues dans le présent document n'engagent pas contractuellement SPX Lighting. Malgré le soin que SPX Lighting a porté à l'exactitude et à la précision des informations, la responsabilité de SPX Lighting ne peut être recherchée en cas d'information inexacte. SPX Lighting se réserve le droit de modifier les informations à tout moment et sans préavis. Aucune responsabilité n'est acceptée par SPX Lighting quant aux conséquences de l'utilisation de ce document. La présente n'implique aucun transfert de droit de propriété intellectuelle.

Date de publication DECEMBRE 2022

VERSION 22D



Gamme MICROCAD

MICROCAD

Fixations



Adaptateur Rail 3 Allumages

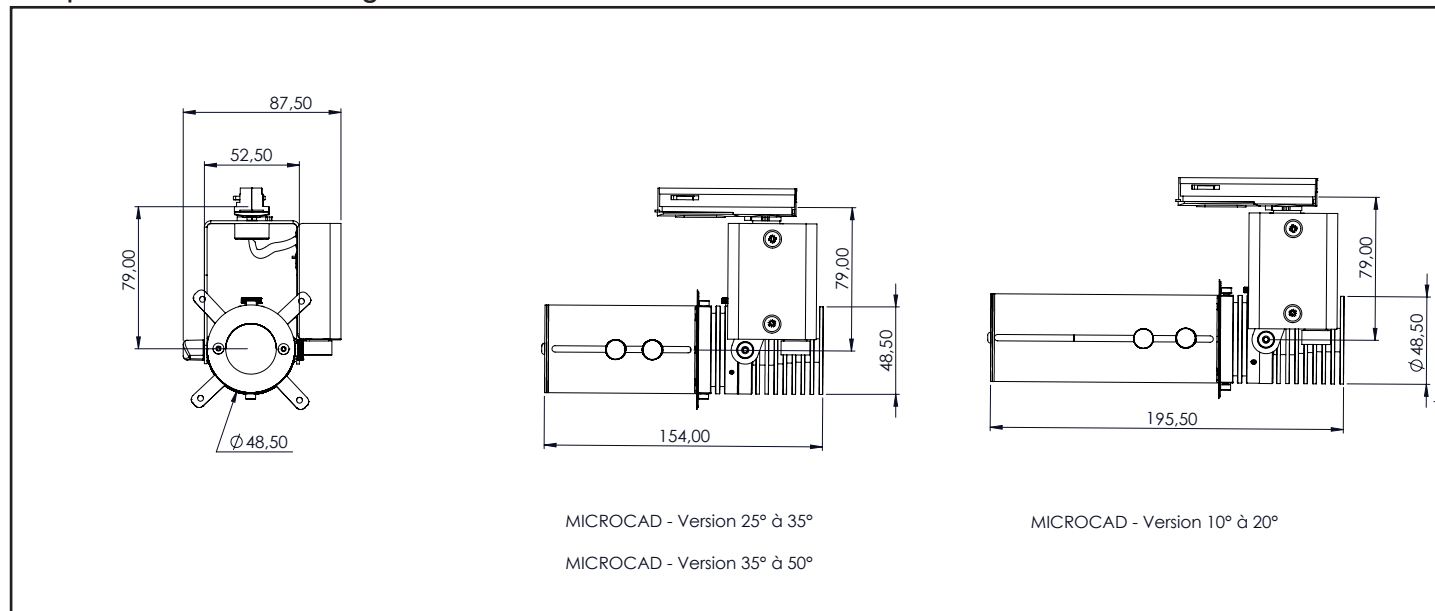

Accessoires Rail

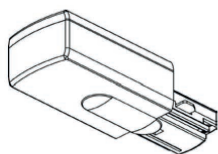

Fig 1

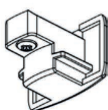

Fig 2

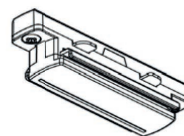

Fig 3

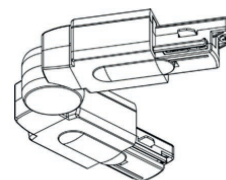

Fig 4

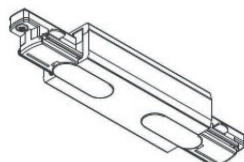

Fig 5



SPX Lighting Site de production (Siège Social) Zac des Coinchettes 36 100 ISSOUDUN - France - Tél : 02 54 03 02 86
Bureaux commerciaux 10 rue des Marronniers 94 240 L'Hay Les Roses - France
Contacts au +33 01 82 33 02 80 - contact@spx-lighting.com - www.spx-lighting.com

Tous droits réservés. Toute reproduction, même partielle est interdite, sans autorisation préalable écrite de SPX Lighting. Les informations contenues dans le présent document n'engagent pas contractuellement SPX Lighting. Malgré le soin que SPX Lighting a porté à l'exactitude et à la précision des informations, la responsabilité de SPX Lighting ne peut être recherchée en cas d'information inexacte. SPX Lighting se réserve le droit de modifier les informations à tout moment et sans préavis. Aucune responsabilité n'est acceptée par SPX Lighting quant aux conséquences de l'utilisation de ce document. La présente n'implique aucun transfert de droit de propriété intellectuelle.

VERSION 22D



MICROCAD

Colorimétries



Source: COB 3000K

Manufacturer: SPX LIGHTING

Date: 22/07/2022

Model: MICROCAD 3000K

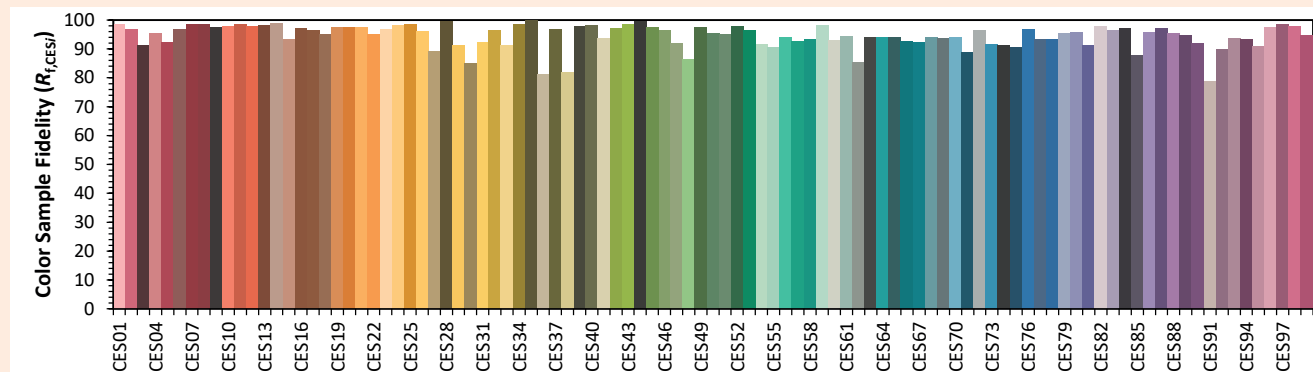
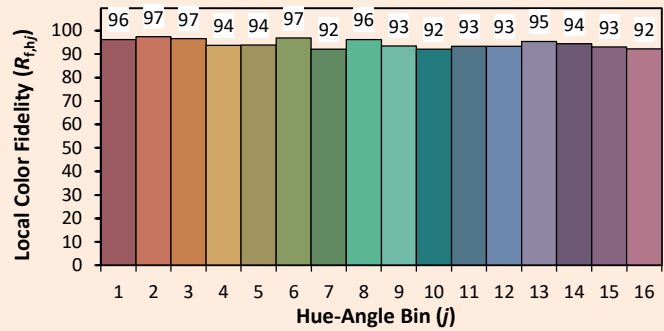
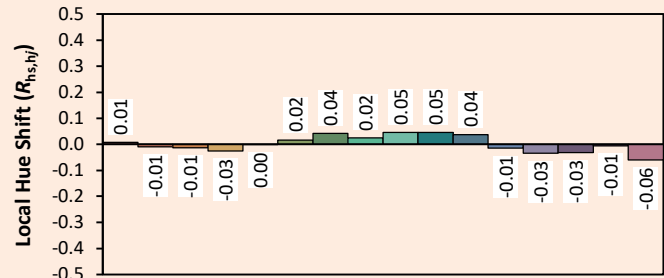
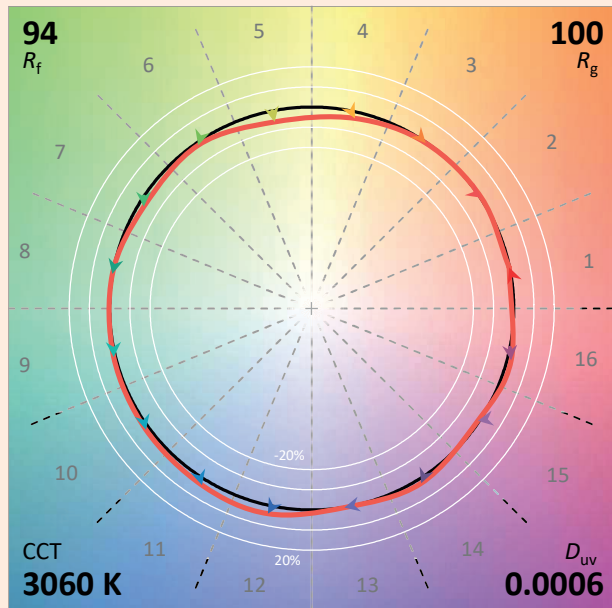
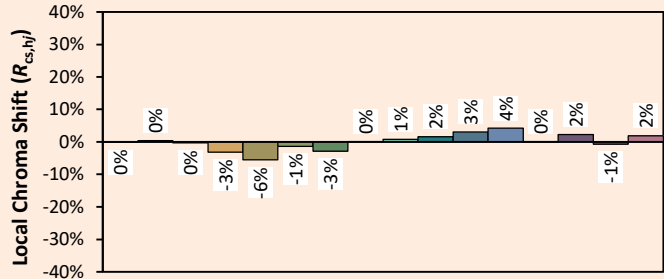
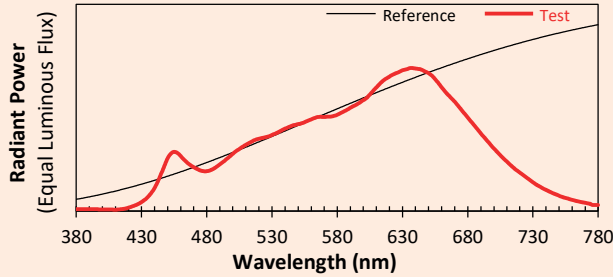

Notes:

Valeurs données à titre indicatif, variant autour de la valeur typique.

x 0.4336
y 0.4044
u' 0.2483
v' 0.5210

CIE 13.3-1995 (CRI)

R_a 98
R_g 99



SPX Lighting Site de production (Siège Social) Zac des Coinchettes 36 100 ISSOUDUN - France - Tél : 02 54 03 02 86
Bureaux commerciaux 10 rue des Marronniers 94 240 L'Hay Les Roses - France
Contacts au +33 01 82 33 02 80 - contact@spx-lighting.com - www.spx-lighting.com

Tous droits réservés. Toute reproduction, même partielle est interdite, sans autorisation préalable écrite de SPX Lighting. Les informations contenues dans le présent document n'engagent pas contractuellement SPX Lighting. Malgré le soin que SPX Lighting a porté à l'exactitude et à la précision des informations, la responsabilité de SPX Lighting ne peut être recherchée en cas d'information inexacte. SPX Lighting se réserve le droit de modifier les informations à tout moment et sans préavis. Aucune responsabilité n'est acceptée par SPX Lighting quant aux conséquences de l'utilisation de ce document. La présente n'implique aucun transfert de droit de propriété intellectuelle.

Date de publication: DECEMBRE 2022
VERSION 22D



MICROCAD

Colorimétries



Source: COB 3000K

Manufacturer: SPX LIGHTING

Date: 22/07/2022

Model: MICROCAD 4000K

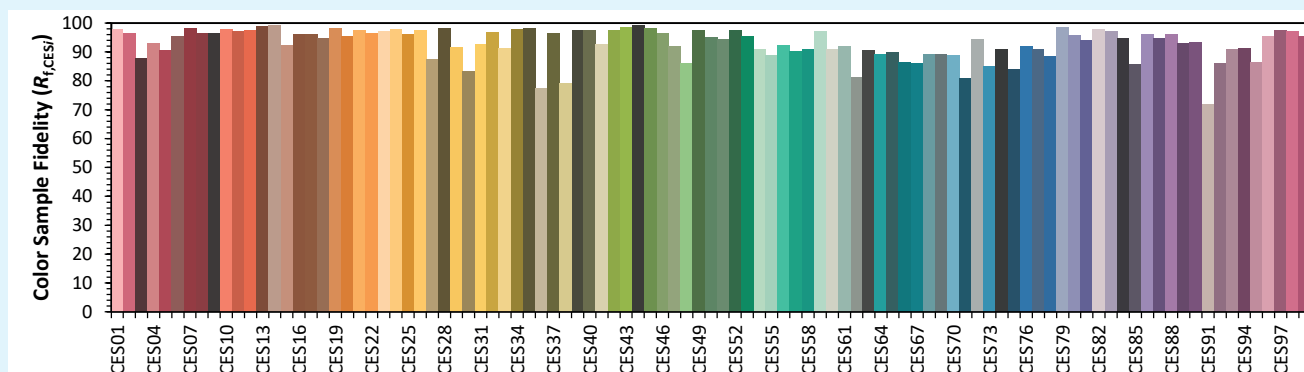
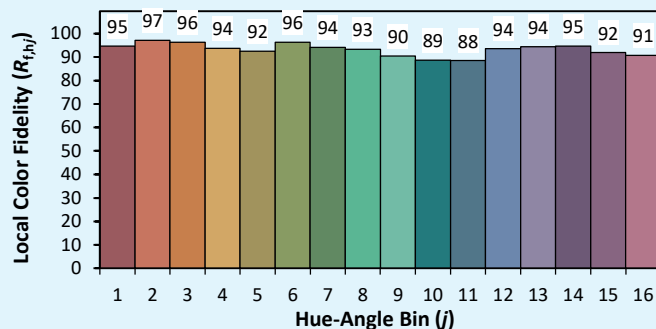
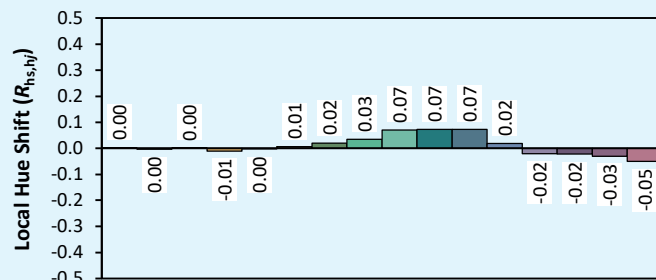
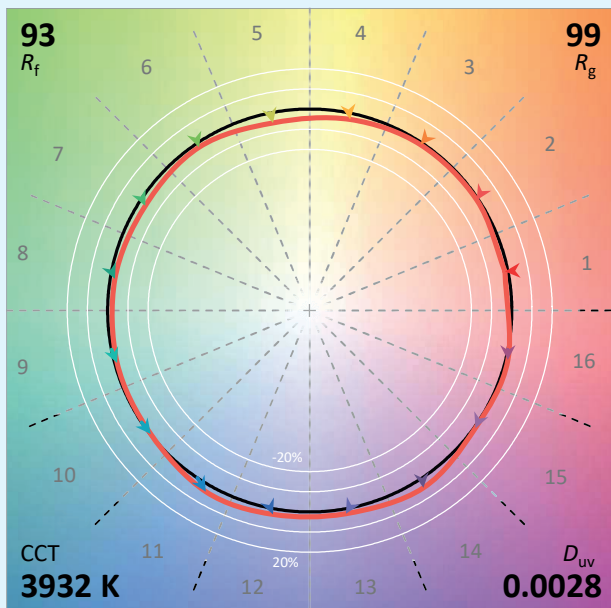
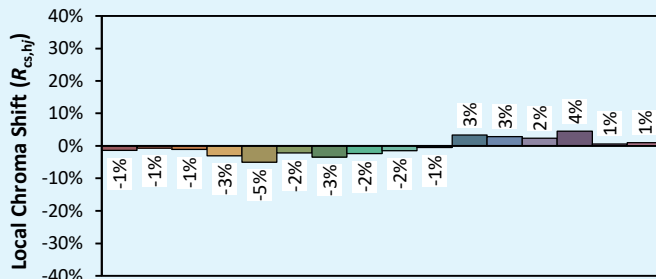
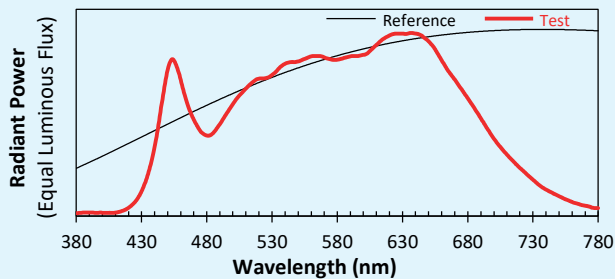

Notes:

Valeurs données à titre indicatif, variant autour de la valeur typique.

x 0.3856
y 0.3860
u' 0.2248
v' 0.5063

CIE 13.3-1995 (CRI)	
R _a	97
R ₉	91



SPX Lighting Site de production (Siège Social) Zac des Coinchettes 36 100 ISSOUDUN - France - Tél : 02 54 03 02 86
Bureaux commerciaux 10 rue des Marronniers 94 240 L'Hay Les Roses - France
Contacts au +33 01 82 33 02 80 - contact@spx-lighting.com - www.spx-lighting.com

Tous droits réservés. Toute reproduction, même partielle est interdite, sans autorisation préalable écrite de SPX Lighting. Les informations contenues dans le présent document n'engagent pas contractuellement SPX Lighting. Malgré le soin que SPX Lighting a porté à l'exactitude et à la précision des informations, la responsabilité de SPX Lighting ne peut être recherchée en cas d'information inexacte. SPX Lighting se réserve le droit de modifier les informations à tout moment et sans préavis. Aucune responsabilité n'est acceptée par SPX Lighting quant aux conséquences de l'utilisation de ce document. La présente n'implique aucun transfert de droit de propriété intellectuelle.
Date de publication: DECEMBRE 2022

VERSION 22D



Gamme MICROCAD

MICROCAD

Références Produits



Puissance consommée	Tension	Fixation	Pilotage	Zoom	Température de couleurs	Finition Noire	Finition Blanche
8W	12Vdc	Adaptateur Rail 1ALL Nordic 12Vdc	Potentiomètre	35° à 50°	Blanc Chaud	CAI00010	CAI00012
8W	12Vdc	Adaptateur Rail 1ALL Nordic 12Vdc	Potentiomètre	35° à 50°	Blanc Neutre	CAI00011	CAI00013
8W	12Vdc	Adaptateur Rail 1ALL Nordic 12Vdc	Potentiomètre	25° à 35°	Blanc Chaud	CAI00014	CAI00016
8W	12Vdc	Adaptateur Rail 1ALL Nordic 12Vdc	Potentiomètre	25° à 35°	Blanc Neutre	CAI00015	CAI00017
8W	12Vdc	Adaptateur Rail 1ALL Nordic 12Vdc	Potentiomètre	10° à 20°	Blanc Chaud	CAI00018	CAI00020
8W	12Vdc	Adaptateur Rail 1ALL Nordic 12Vdc	Potentiomètre	10° à 20°	Blanc Neutre	CAI00019	CAI00021

Références Alimentation

Pour 6 Microcads	ALI 00129
Pour 16 Microcads	ALI 00132

Chute de tension Max de 1,5 V aux bornes d'un MICROCAD

Références accessoires

Rail Noir de 1m - 12V	ACC00086
Rail Noir de 2m - 12V	ACC00087
Rail Noir de 3m - 12V	ACC00088
Connecteur alimentation d'extrémité droit (Fig 1) - 12 V	ACC00089
Connecteur alimentation d'extrémité gauche (Fig 1) - 12 V	ACC00357
Embout de fermeture rail (Fig 2)	GB 41 -2
Raccord de rail droit (jonction électrique) (Fig 3)	GB 21 - 2
Raccord de rail variable (Fig 4)	GB 24 - 2
Connecteur alimentation centrale (Fig 5) - 12 V	ACC00193



SPX Lighting Site de production (Siège Social) Zac des Coinchettes 36 100 ISSOUDUN - France - Tél : 02 54 03 02 86
Bureaux commerciaux 10 rue des Marronniers 94 240 L'Hay Les Roses - France
Contacts au +33 01 82 33 02 80 - contact@spx-lighting.com - www.spx-lighting.com

Tous droits réservés. Toute reproduction, même partielle est interdite, sans autorisation préalable écrite de SPX Lighting. Les informations contenues dans le présent document n'engagent pas contractuellement SPX Lighting. Malgré le soin que SPX Lighting a porté à l'exactitude et à la précision des informations, la responsabilité de SPX Lighting ne peut être recherchée en cas d'information inexacte. SPX Lighting se réserve le droit de modifier les informations à tout moment et sans préavis. Aucune responsabilité n'est acceptée par SPX Lighting quant aux conséquences de l'utilisation de ce document. La présente n'implique aucun transfert de droit de propriété intellectuelle.

Date de publication DECEMBRE 2022

VERSION 22D

